

6年生以下男子シングルス (MS6)

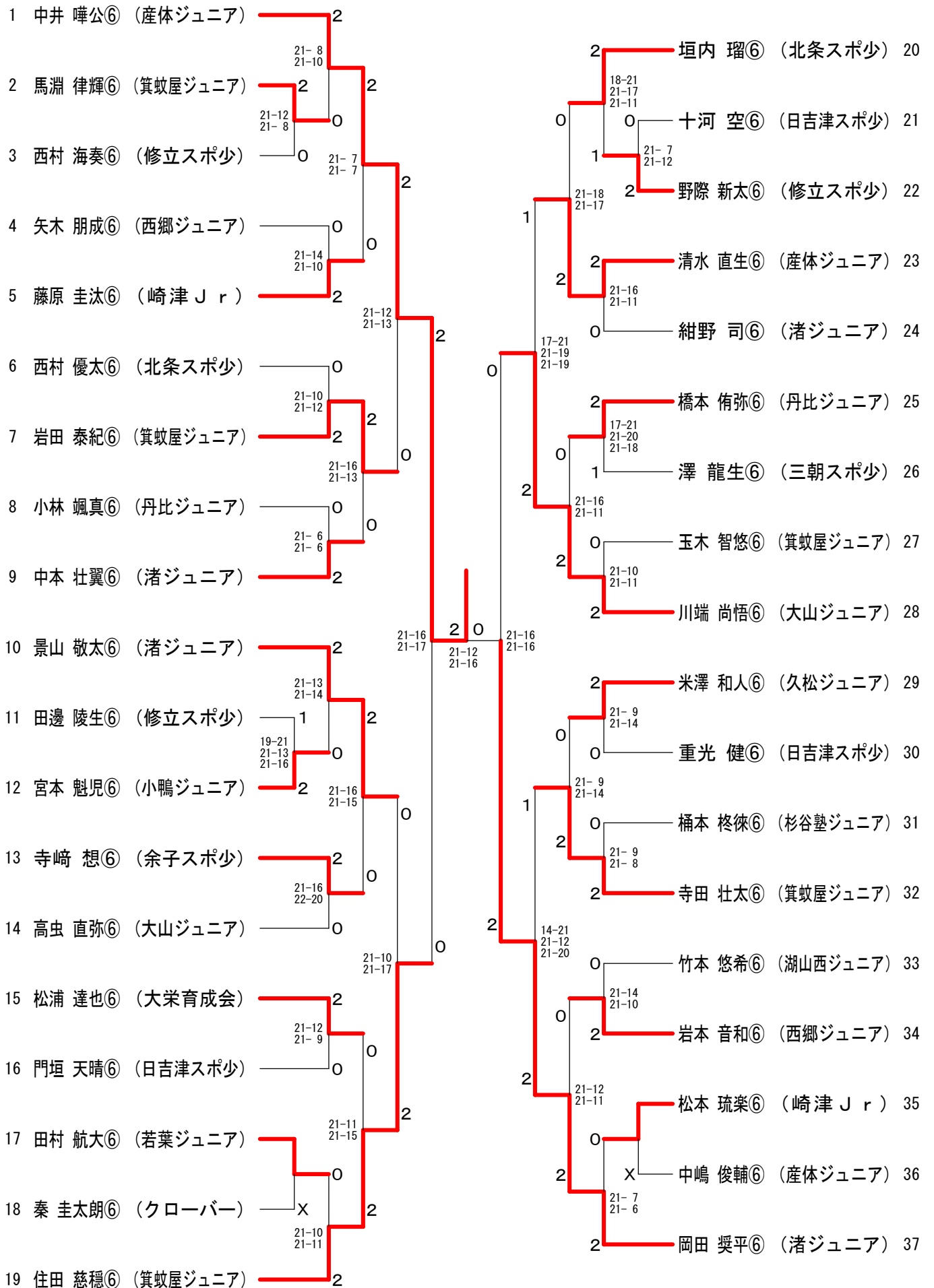

4年生以下男子シングルス (MS4)

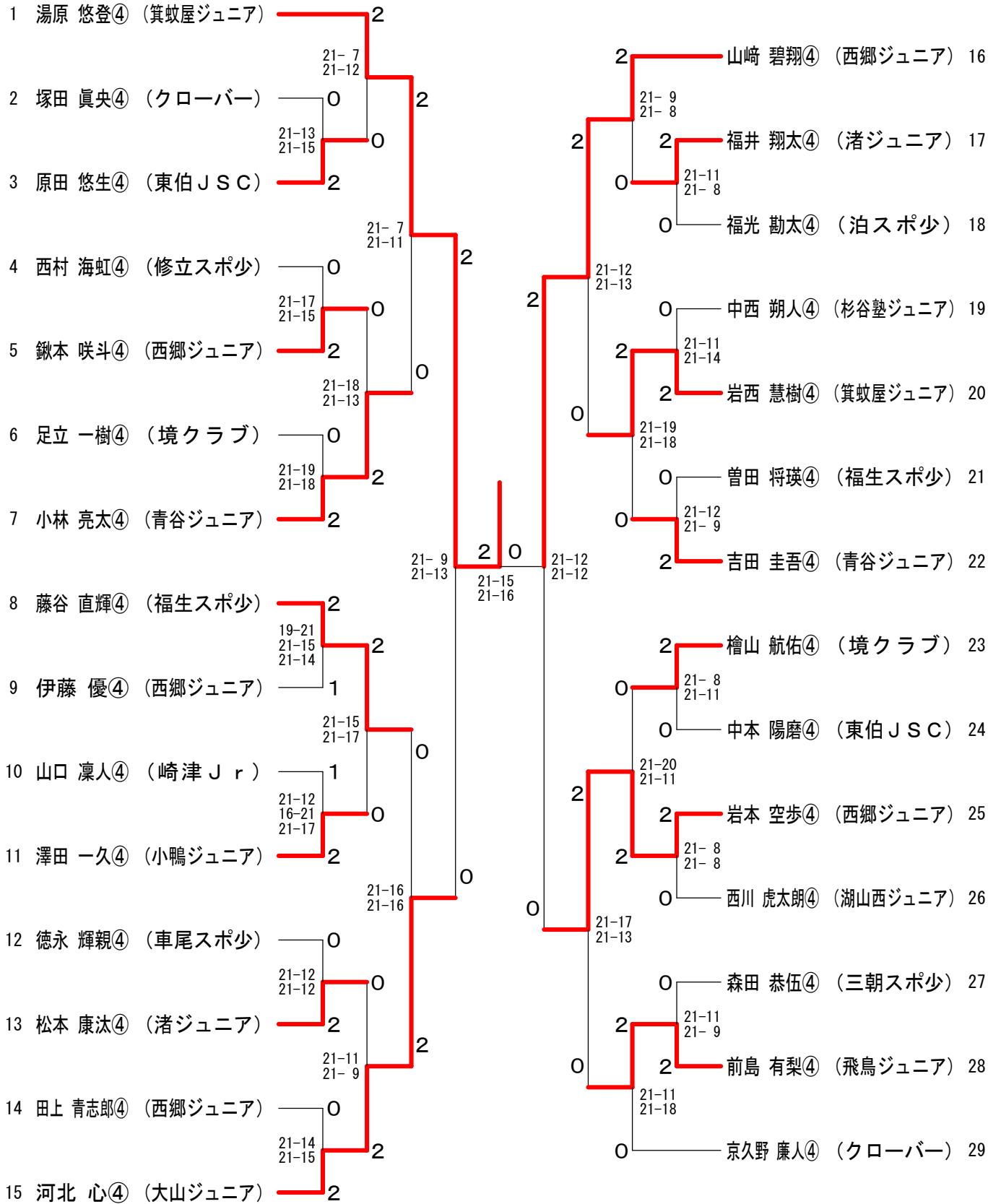

三位決定戦

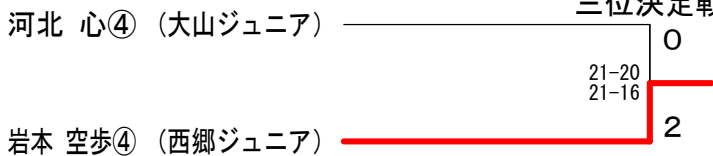

3年生以下男子シングルス (MS3)

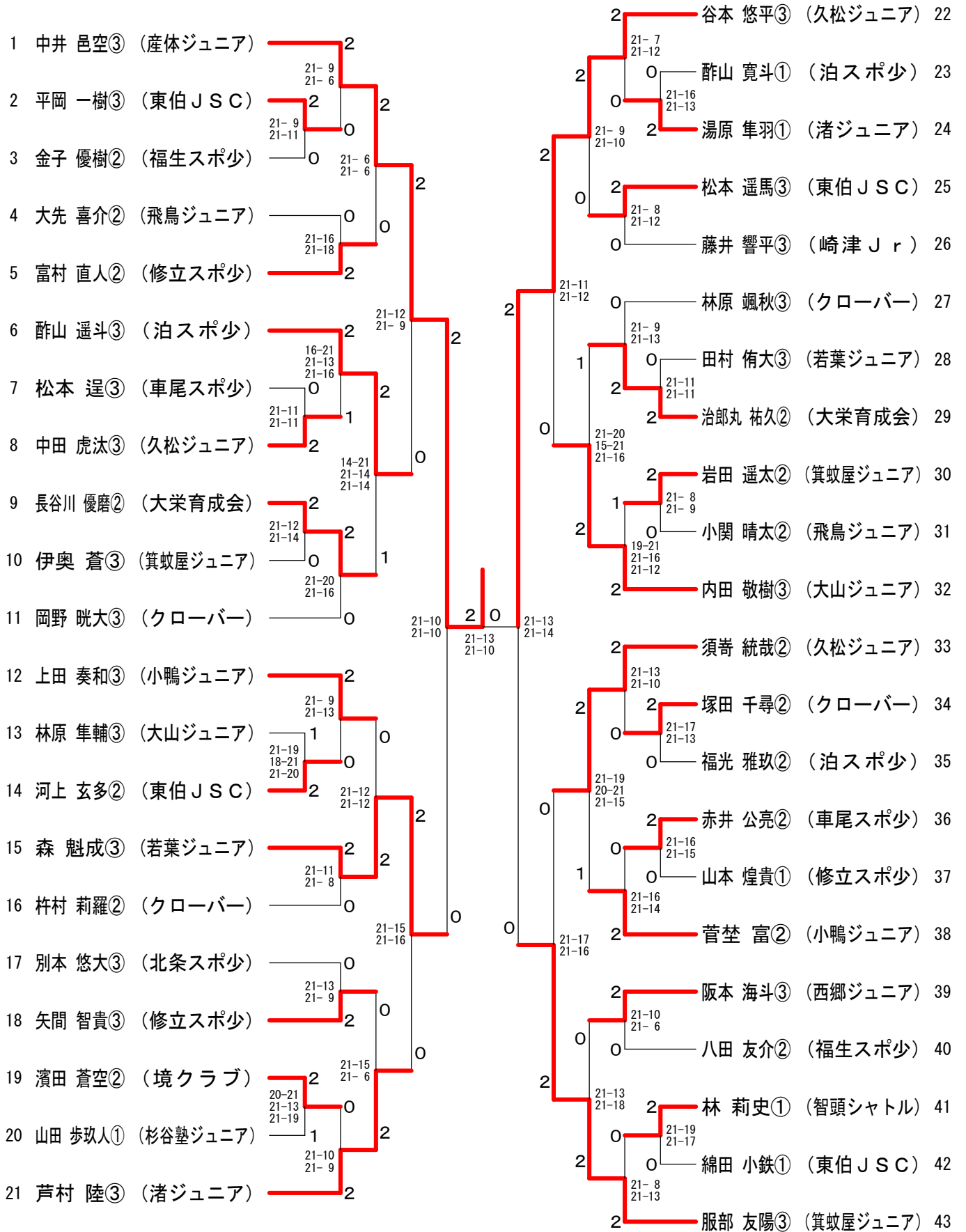

三位決定戦

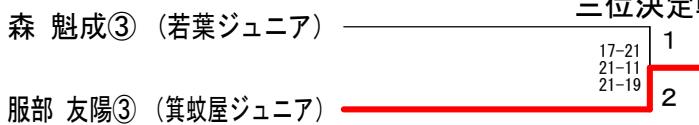

5年生以下女子シングルス (WS5)

1	花本 凜菜⑤ (産体ジュニア)	2	山根 有紗⑤ (西郷ジュニア)	28
2	中田 真心⑤ (三朝スポ少)	2	森原 紀々香⑤ (修立スポ少)	29
3	森山 優羽⑤ (福生スポ少)	0	小椋 東子⑤ (大栄育成会)	30
4	徳安 彩⑤ (湖山西ジュニア)	2	知久馬 美胡⑤ (クローバー)	31
5	渡部 優那⑤ (境クラブ)	0	谷口 幸奈⑤ (久松ジュニア)	32
6	大先 佑奈⑤ (飛鳥ジュニア)	0	角 真莉菜⑤ (崎津 Jr)	33
7	芦谷 佳音⑤ (智頭シャトル)	2	小椋 万鈴⑤ (杉谷塾ジュニア)	34
8	森 優 ⑤ (若葉ジュニア)	2	米本 ひかる⑤ (智頭シャトル)	35
9	荒井 心寧⑤ (境クラブ)	0	島田 舞⑤ (崎津 Jr)	36
10	岸菜 莉子⑤ (日吉津スポ少)	2	綿田 渚⑤ (東伯 JSC)	37
11	細木 日和⑤ (崎津 Jr)	1	大野 佳南⑤ (箕蚊屋ジュニア)	38
12	松村 葉⑤ (久松ジュニア)	2	神田 彩羽⑤ (境クラブ)	39
13	中西 葵⑤ (杉谷塾ジュニア)	2	古徳 未侑⑤ (渚ジュニア)	40
14	安達 柚葉⑤ (飛鳥ジュニア)	2	能見 永遠⑤ (三朝スポ少)	41
15	村尾 煌⑤ (世紀クラブ)	0	河上 菊菜⑤ (産体ジュニア)	42
16	花井 実紀⑤ (余子スポ少)	1	藤吉 倅衣⑤ (世紀クラブ)	43
17	山根 くるみ⑤ (境クラブ)	2	川本 結愛⑤ (北条スポ少)	44
18	石原 陽愛⑤ (羽合スポ少)	0	伴藤 菜摘⑤ (車尾スポ少)	45
19	大谷 香理奈⑤ (久松ジュニア)	0	藪下 莉来⑤ (久松ジュニア)	46
20	佐々木 可音⑤ (崎津 Jr)	2	松内 杏⑤ (崎津 Jr)	47
21	田中 里奈⑤ (崎津 Jr)	2	川本 愛結⑤ (羽合スポ少)	48
22	林 英未流⑤ (智頭シャトル)	0	松本 心暖⑤ (崎津 Jr)	49
23	阪本 秋華⑤ (箕蚊屋ジュニア)	0	カタネク 彩来エリ⑤ (杉谷塾ジュニア)	50
24	福間 菜夢⑤ (クローバー)	2	山本 渚煌咲⑤ (箕蚊屋ジュニア)	51
25	森原 優夢⑤ (修立スポ少)	0	米村 瞳来⑤ (飛鳥ジュニア)	52
26	吉田 美桜⑤ (三朝スポ少)	2	門永 杏瑚⑤ (境クラブ)	53
27	池田 花菜⑤ (久松ジュニア)	2	豊口 愛葉⑤ (久松ジュニア)	54

三位決定戦

花本 凜菜⑤ (産体ジュニア)	2
大野 佳南⑤ (箕蚊屋ジュニア)	0

4年生以下女子シングルス (WS4)

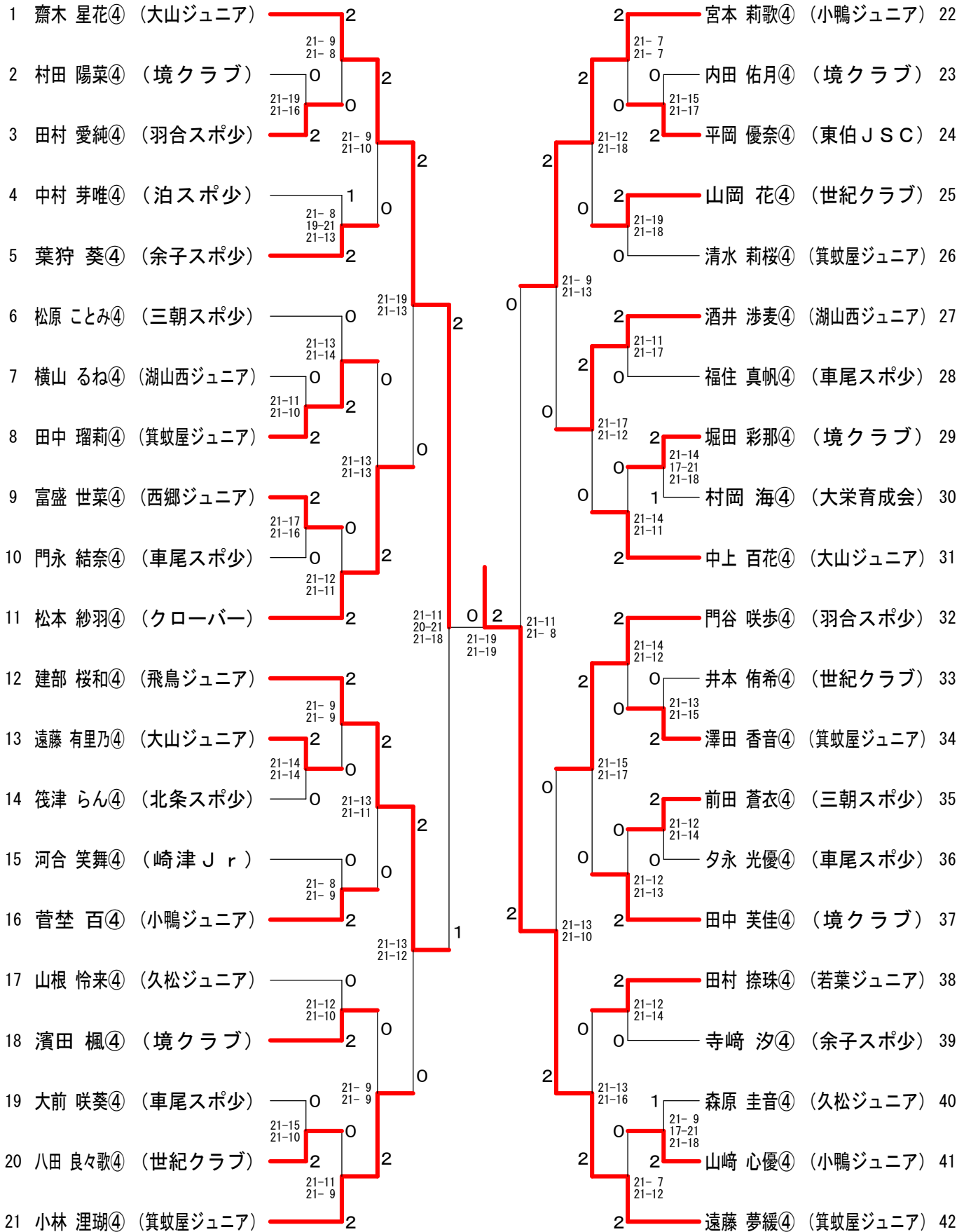

三位決定戦

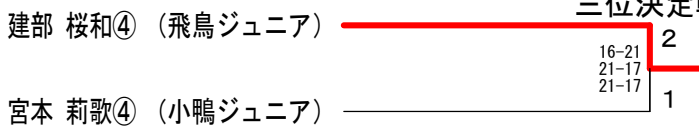

3年生以下女子シングルス (WS 3)

1 矢島 柚奈③ (崎津 Jr)	2	21-7 21-7	2	2	21-12 21-12	宮本 和瑚乃② (箕蚊屋ジュニア)	30
2 比田 羽美① (渚ジュニア)	0	21-10 21-15	0	2	0	野々内 咲③ (車尾スポ少)	31
3 山本 心瑚③ (羽合スポ少)	2		2	2	2	徳田 海癒③ (世紀クラブ)	32
4 岸田 菜愛③ (世紀クラブ)	2	21-11 21-9	2	2	2	清水 寿湊② (北条スポ少)	33
5 萱野 杏音③ (車尾スポ少)	1	21-17 21-14	1	0	0	森山 仁子③ (福生スポ少)	34
6 阪本 こはる① (西郷ジュニア)	2	21-18 16-21 21-13	2	2	2	篠岡 希美② (杉谷塾ジュニア)	35
7 岡田 みりあ③ (大山ジュニア)	0	21-10 21-18	0	2	2	米本 ののか② (智頭シャトル)	36
8 杉本 莉菜② (境クラブ)	1	21-12 14-21 21-18	1	2	0	山根 樹② (西郷ジュニア)	37
9 村本 柚奈② (三朝スポ少)	2	20-21 21-17 21-19	2	2	2	田邊 彩笑② (修立スポ少)	38
10 中村 望愛③ (若葉ジュニア)	2	21-10 21-12	2	2	2	齋木 星杏② (大山ジュニア)	39
11 大野 実和① (箕蚊屋ジュニア)	2		0	0	0	河本 姫依③ (羽合スポ少)	40
12 米村 妃稀③ (飛鳥ジュニア)	0	21-15 21-15	0	2	0	松田 みなみ② (湖山西ジュニア)	41
13 横木 千佳③ (大栄育成会)	2	21-18 21-19	0	2	2	野坂 優里③ (境クラブ)	42
14 生中 茜里③ (福生スポ少)	2	23-21 20-22 21-16	2	2	2	田部 杏② (飛鳥ジュニア)	43
15 森田 輝咲③ (岩美西スポ少)	1		2	0	2	荒松 萌乃華③ (大山ジュニア)	44
16 長田 凜③ (北条スポ少)	2	16-21 21-17 21-14	2	2	0	森田 悠愛② (三朝スポ少)	45
17 綿谷 寧々③ (福生スポ少)	2	21-8 21-10	1	2	2	伊藤 結菜③ (青谷ジュニア)	46
18 矢田 絵里華③ (大山ジュニア)	0		2	2	0	岡 菜愛③ (杉谷塾ジュニア)	47
19 岩本 歩果① (西郷ジュニア)	2	21-18 21-15	2	2	2	河本 莉弥② (羽合スポ少)	48
20 門脇 美和② (飛鳥ジュニア)	0	21-20 21-20	0	2	0	萱野 花音③ (車尾スポ少)	49
21 小幡 莉子① (久松ジュニア)	0	21-9 21-9	2	2	2	米山 夏稀① (久松ジュニア)	50
22 小林 瑠華① (箕蚊屋ジュニア)	2	21-9 21-12	2	2	2	湯原 明子② (箕蚊屋ジュニア)	51
23 桶本 煌羅③ (杉谷塾ジュニア)	2	11-21 21-17 21-14	2	2	2	小倉 楓琳③ (大栄育成会)	52
24 酒井 釉妃② (湖山西ジュニア)	1	21-20 15-21 21-18	2	2	2	吉田 捺未③ (産体ジュニア)	53
25 山根 結夏③ (大山ジュニア)	0	21-14 21-11	1	2	0	源光 彩乃③ (東伯JSC)	54
26 小林 亜実③ (世紀クラブ)	2		0	2	2	福本 胡羽① (智頭シャトル)	55
27 木嶋 羽奏② (箕蚊屋ジュニア)	0	21-12 21-20	0	2	2	遠藤 愛未③ (大山ジュニア)	56
28 高梨 寿久玲② (境クラブ)	2	21-12 21-10	2	2	2	徳田 瑠璃海① (世紀クラブ)	57
29 源徳 妃愛③ (智頭シャトル)	2		2	2	2	竹中 幸③ (福生スポ少)	58

三位決定戦

58

小林 瑠華① (箕蚊屋ジュニア)

宮本 和瑚乃② (箕蚊屋ジュニア)

5年生以下男子ダブルス (MD5)

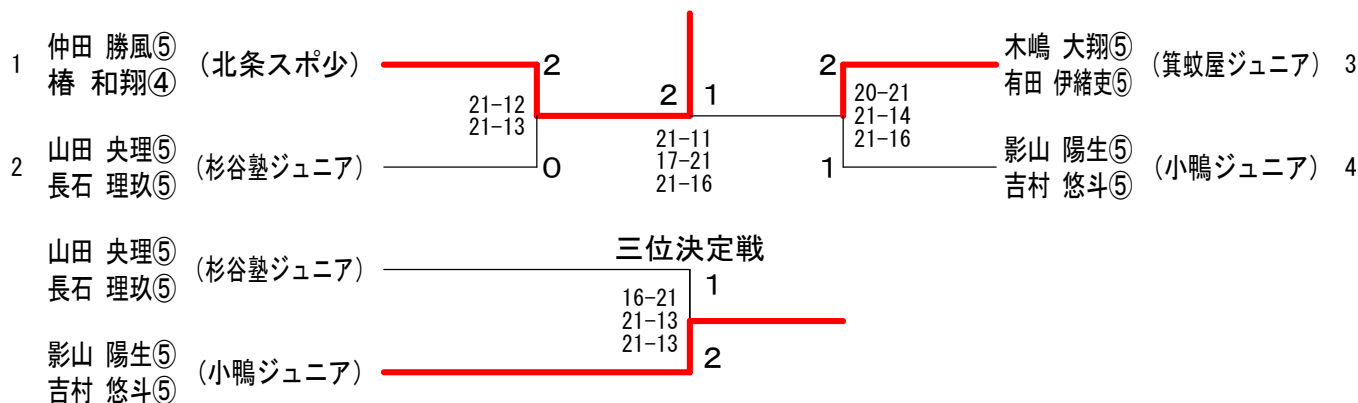

4年生以下男子ダブルス (MD4)

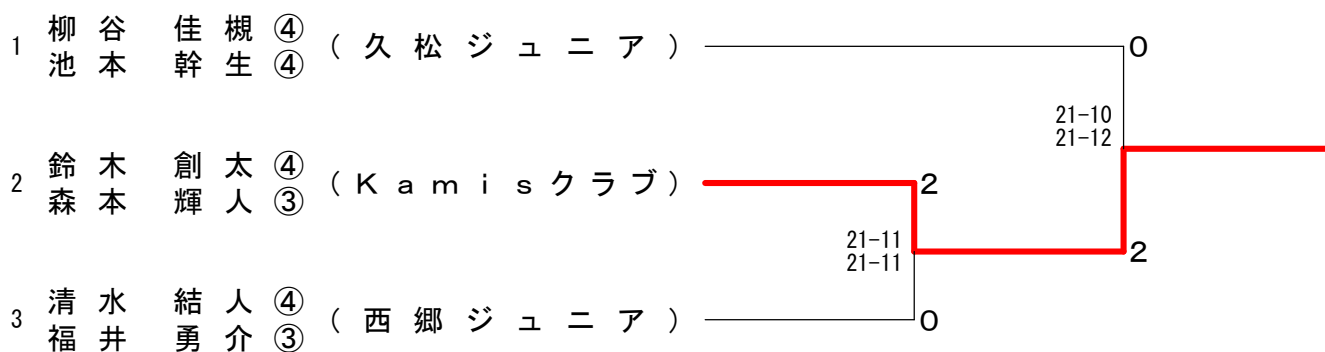

3年生以下男子ダブルス (MD3)

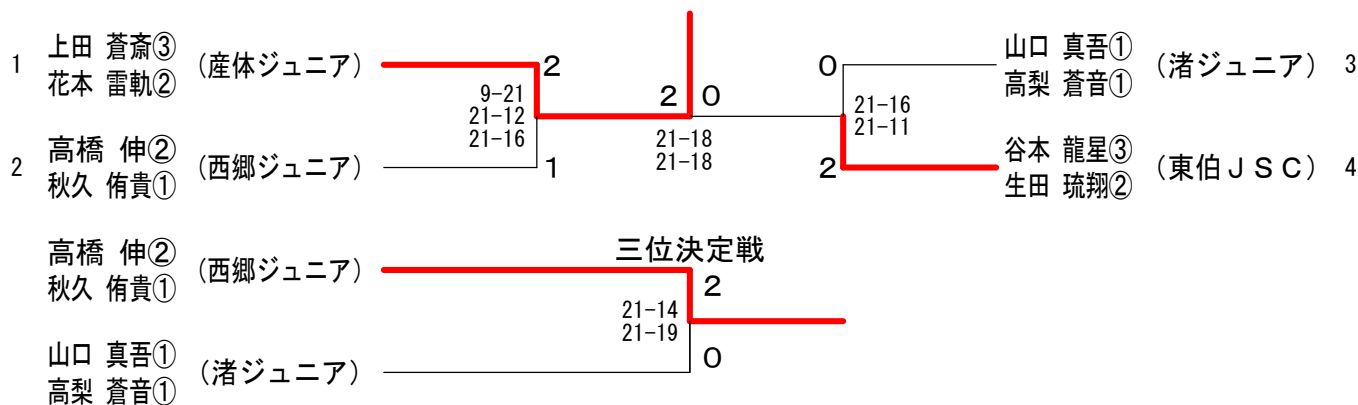

6年生以下女子ダブルス (WD6)

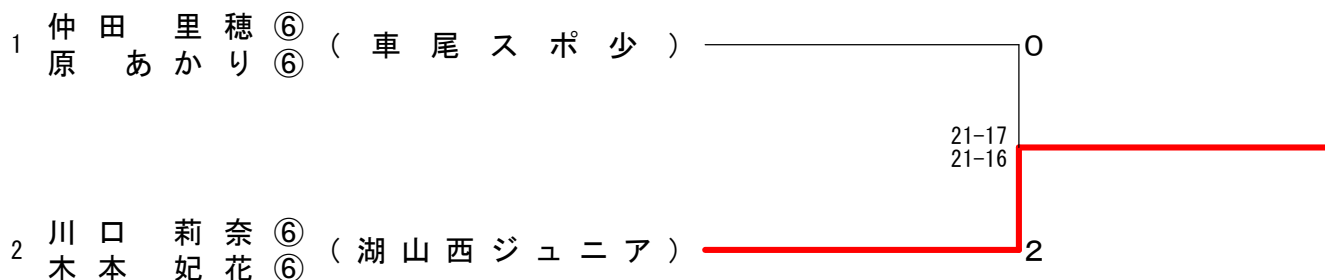

5年生以下女子ダブルス (WD 5)

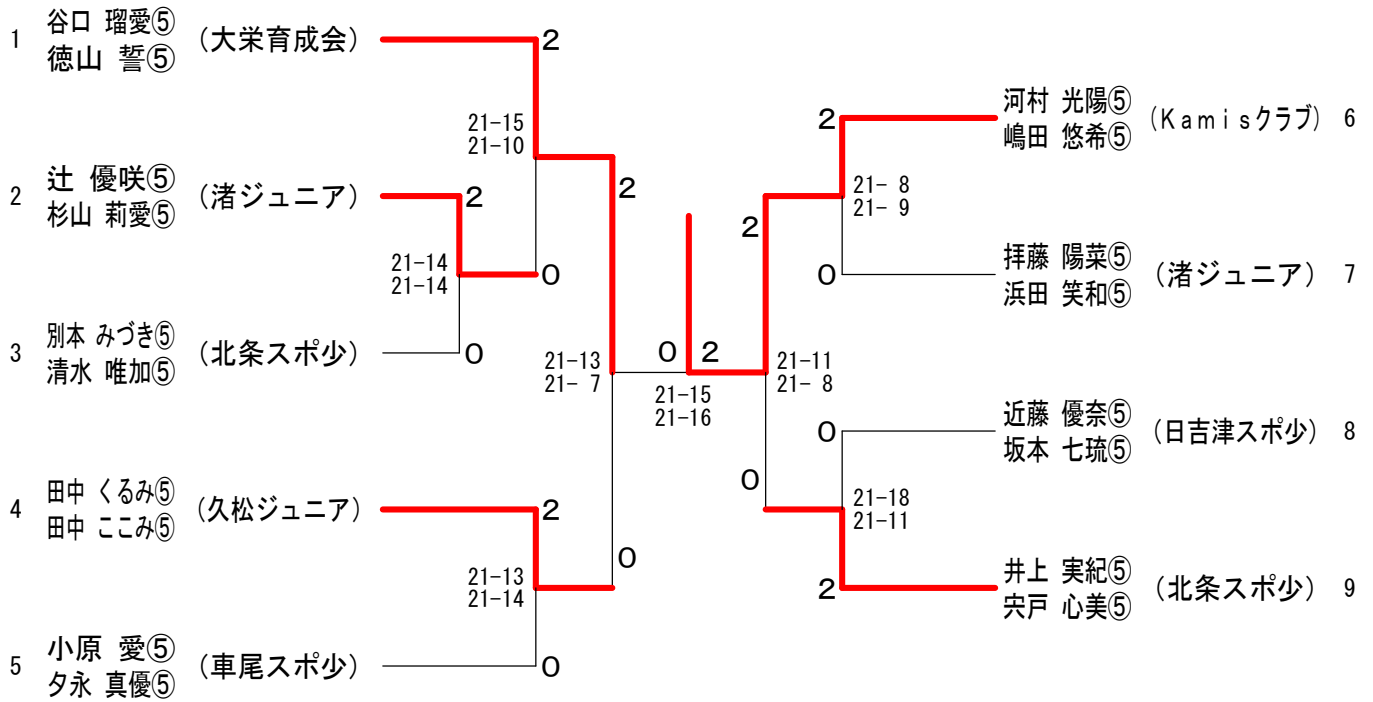

三位決定戦

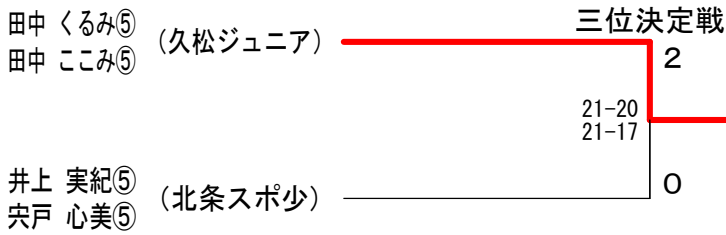

4年生以下女子ダブルス (WD 4)

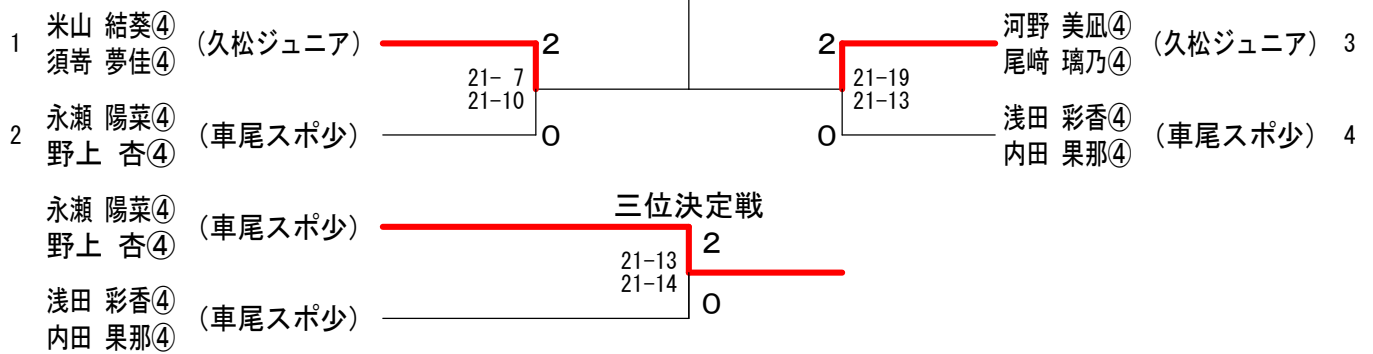

三位決定戦

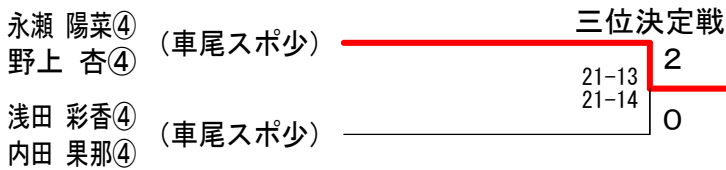

3年生以下女子ダブルス (WD 3)

