

| 男子団体1部<br>Aブロック | 飛鳥塾                       | 羽太郎                       | 湯梨浜A                      | 世紀連合                     | 勝敗                          | 順位 |
|-----------------|---------------------------|---------------------------|---------------------------|--------------------------|-----------------------------|----|
| 飛鳥塾             |                           | ○ 2-1<br>G 2-1<br>P 59-37 | ○ 3-0<br>G 3-0<br>P 63-30 | ○ 3-0<br>G 3-0<br>P -    | M 8-1<br>G 8-1<br>P 122-67  | 1  |
| 羽太郎             | × 1-2<br>G 1-2<br>P 37-59 |                           | ○ 2-1<br>G 2-1<br>P 60-42 | ○ 3-0<br>G 3-0<br>P 63-0 | M 6-3<br>G 6-3<br>P 160-101 | 2  |
| 湯梨浜A            | × 0-3<br>G 0-3<br>P 30-63 | × 1-2<br>G 1-2<br>P 42-60 |                           | ○ 3-0<br>G 3-0<br>P -    | M 4-5<br>G 4-5<br>P 72-123  | 3  |
| 世紀連合            | × 0-3<br>G 0-3<br>P -     | × 0-3<br>G 0-3<br>P 0-63  | × 0-3<br>G 0-3<br>P -     |                          | M 0-9<br>G 0-9<br>P 0-63    | 4  |

| 男子団体1部<br>Bブロック | ビート                       | 桜ヶ丘                       | 湖東A                       | リトル                      | 勝敗                          | 順位 |
|-----------------|---------------------------|---------------------------|---------------------------|--------------------------|-----------------------------|----|
| ビート             |                           | ○ 2-1<br>G 2-1<br>P 59-37 | ○ 2-1<br>G 2-1<br>P 55-49 | ○ 3-0<br>G 3-0<br>P -    | M 7-2<br>G 7-2<br>P 114-86  | 1  |
| 桜ヶ丘             | × 1-2<br>G 1-2<br>P 37-59 |                           | ○ 2-1<br>G 2-1<br>P 49-55 | ○ 3-0<br>G 3-0<br>P 63-0 | M 6-3<br>G 6-3<br>P 149-114 | 2  |
| 湖東A             | × 1-2<br>G 1-2<br>P 49-55 | × 1-2<br>G 1-2<br>P 55-49 |                           | ○ 3-0<br>G 3-0<br>P -    | M 5-4<br>G 5-4<br>P 104-104 | 3  |
| リトル             | × 0-3<br>G 0-3<br>P -     | × 0-3<br>G 0-3<br>P 0-63  | × 0-3<br>G 0-3<br>P -     |                          | M 0-9<br>G 0-9<br>P 0-63    | 4  |

| 男子団体1部<br>Cブロック | 鳥取東                       | アバウトA                     | 鳥取北A                      | 勝敗                         | 順位 |
|-----------------|---------------------------|---------------------------|---------------------------|----------------------------|----|
| 鳥取東             |                           | × 1-2<br>G 1-2<br>P 47-46 | ○ 3-0<br>G 3-0<br>P 63-34 | M 4-2<br>G 4-2<br>P 110-80 | 2  |
| アバウトA           | ○ 2-1<br>G 2-1<br>P 46-47 |                           | ○ 3-0<br>G 3-0<br>P 63-29 | M 5-1<br>G 5-1<br>P 109-76 | 1  |
| 鳥取北A            | × 0-3<br>G 0-3<br>P 34-63 | × 0-3<br>G 0-3<br>P 29-63 |                           | M 0-6<br>G 0-6<br>P 63-126 | 3  |

男子団体1部 決勝トーナメント

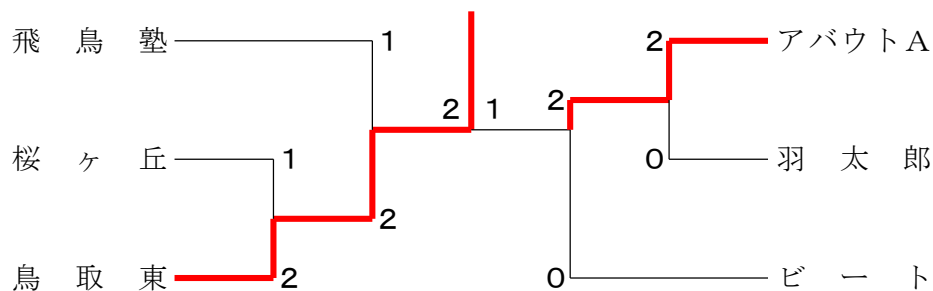

男子団体1部3位T

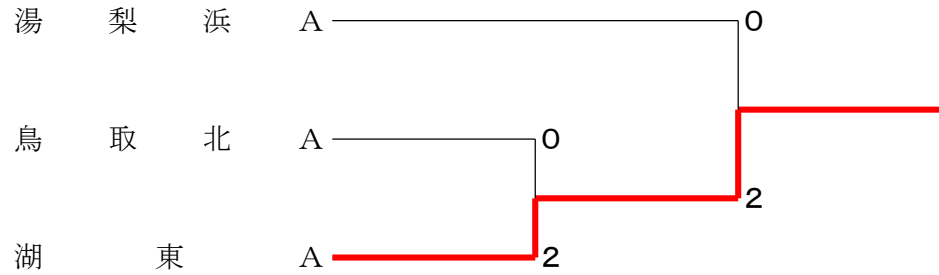

| 男子団体2部<br>Aブロック | 福生A                       | アバウトB                     | 鳥取北B                      | 東山D                       | 勝敗                          | 順位 |
|-----------------|---------------------------|---------------------------|---------------------------|---------------------------|-----------------------------|----|
| 福生A             |                           | ○ 3-0<br>G 3-0<br>P 63-40 | ○ 2-1<br>G 2-1<br>P 62-52 | ○ 3-0<br>G 3-0<br>P 63-29 | M 8-1<br>G 8-1<br>P 188-121 | 1  |
| アバウトB           | × 0-3<br>G 0-3<br>P 40-63 |                           | × 1-2<br>G 1-2<br>P 52-52 | ○ 3-0<br>G 3-0<br>P 63-33 | M 4-5<br>G 4-5<br>P 155-148 | 3  |
| 鳥取北B            | × 1-2<br>G 1-2<br>P 52-62 | ○ 2-1<br>G 2-1<br>P 52-52 |                           | ○ 2-1<br>G 2-1<br>P 57-46 | M 5-4<br>G 5-4<br>P 161-160 | 2  |
| 東山D             | × 0-3<br>G 0-3<br>P 29-63 | × 0-3<br>G 0-3<br>P 33-63 | × 1-2<br>G 1-2<br>P 46-57 |                           | M 1-8<br>G 1-8<br>P 108-183 | 4  |

| 男子団体2部<br>Bブロック | 湊山A                       | 湯梨浜B                      | 箕蚊屋                       | 境三                        | 勝敗                          | 順位 |
|-----------------|---------------------------|---------------------------|---------------------------|---------------------------|-----------------------------|----|
| 湊山A             |                           | ○ 2-1<br>G 2-1<br>P 56-36 | ○ 3-0<br>G 3-0<br>P 63-45 | ○ 3-0<br>G 3-0<br>P 63-35 | M 8-1<br>G 8-1<br>P 182-116 | 1  |
| 湯梨浜B            | × 1-2<br>G 1-2<br>P 36-56 |                           | ○ 2-1<br>G 2-1<br>P 54-39 | ○ 2-1<br>G 2-1<br>P 47-45 | M 5-4<br>G 5-4<br>P 137-140 | 2  |
| 箕蚊屋             | × 0-3<br>G 0-3<br>P 45-63 | × 1-2<br>G 1-2<br>P 39-54 |                           | ○ 3-0<br>G 3-0<br>P -     | M 4-5<br>G 4-5<br>P 84-117  | 3  |
| 境三              | × 0-3<br>G 0-3<br>P 35-63 | × 1-2<br>G 1-2<br>P 45-47 | × 0-3<br>G 0-3<br>P -     |                           | M 1-8<br>G 1-8<br>P 80-110  | 4  |

| 男子団体2部<br>Cブロック | 境一                        | 湖東B                       | 東山C                       | 勝敗                          | 順位 |
|-----------------|---------------------------|---------------------------|---------------------------|-----------------------------|----|
| 境一              |                           | ○ 3-0<br>G 3-0<br>P 63-48 | ○ 3-0<br>G 3-0<br>P 63-28 | M 6-0<br>G 6-0<br>P 126-76  | 1  |
| 湖東B             | × 0-3<br>G 0-3<br>P 48-63 |                           | × 1-2<br>G 1-2<br>P 60-49 | M 1-5<br>G 1-5<br>P 108-112 | 3  |
| 東山C             | × 0-3<br>G 0-3<br>P 28-63 | ○ 2-1<br>G 2-1<br>P 49-60 |                           | M 2-4<br>G 2-4<br>P 77-123  | 2  |

| 男子団体2部<br>Dブロック | 東山A                       | 後藤B                       | 福生C                       | 勝敗                         | 順位 |
|-----------------|---------------------------|---------------------------|---------------------------|----------------------------|----|
| 東山A             |                           | ○ 3-0<br>G 3-0<br>P 63-10 | ○ 3-0<br>G 3-0<br>P 63-29 | M 6-0<br>G 6-0<br>P 126-39 | 1  |
| 後藤B             | × 0-3<br>G 0-3<br>P 10-63 |                           | × 1-2<br>G 1-2<br>P 44-60 | M 1-5<br>G 1-5<br>P 54-123 | 3  |
| 福生C             | × 0-3<br>G 0-3<br>P 29-63 | ○ 2-1<br>G 2-1<br>P 60-44 |                           | M 2-4<br>G 2-4<br>P 89-107 | 2  |

| 男子団体2部<br>Eブロック | 福生B                       | 東山B                       | 福米                        | 勝敗                          | 順位 |
|-----------------|---------------------------|---------------------------|---------------------------|-----------------------------|----|
| 福生B             |                           | × 1-2<br>G 1-2<br>P 54-52 | × 0-3<br>G 0-3<br>P 40-63 | M 1-5<br>G 1-5<br>P 94-115  | 3  |
| 東山B             | ○ 2-1<br>G 2-1<br>P 52-54 |                           | × 1-2<br>G 1-2<br>P 50-58 | M 3-3<br>G 3-3<br>P 102-112 | 2  |
| 福米              | ○ 3-0<br>G 3-0<br>P 63-40 | ○ 2-1<br>G 2-1<br>P 58-50 |                           | M 5-1<br>G 5-1<br>P 121-90  | 1  |

| 男子団体2部<br>Fブロック | 後藤A                       | 湊山B                       | 美保                        | 勝敗                          | 順位 |
|-----------------|---------------------------|---------------------------|---------------------------|-----------------------------|----|
| 後藤A             |                           | × 1-2<br>G 1-2<br>P 45-58 | × 1-2<br>G 1-2<br>P 52-54 | M 2-4<br>G 2-4<br>P 97-112  | 3  |
| 湊山B             | ○ 2-1<br>G 2-1<br>P 58-45 |                           | × 0-3<br>G 0-3<br>P 44-63 | M 2-4<br>G 2-4<br>P 102-108 | 2  |
| 美保              | ○ 2-1<br>G 2-1<br>P 54-52 | ○ 3-0<br>G 3-0<br>P 63-44 |                           | M 5-1<br>G 5-1<br>P 117-96  | 1  |

男子団体2部 決勝トーナメント

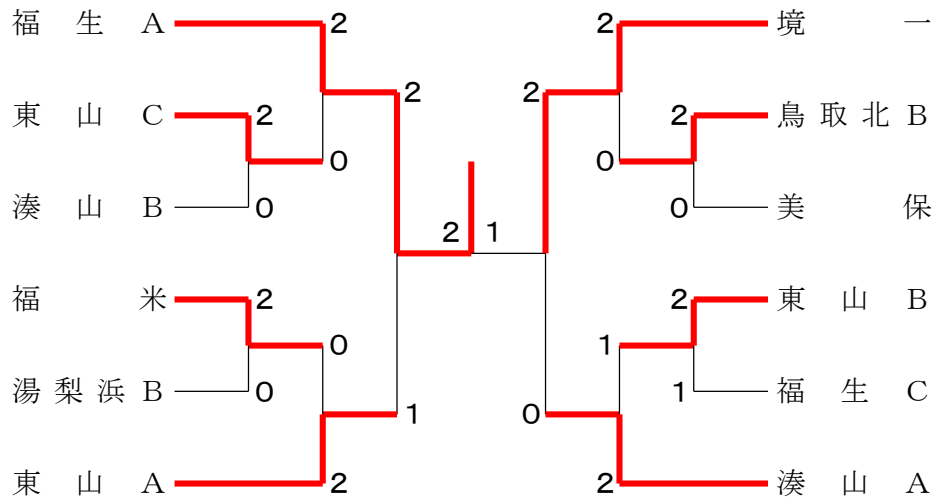

男子団体2部3位T

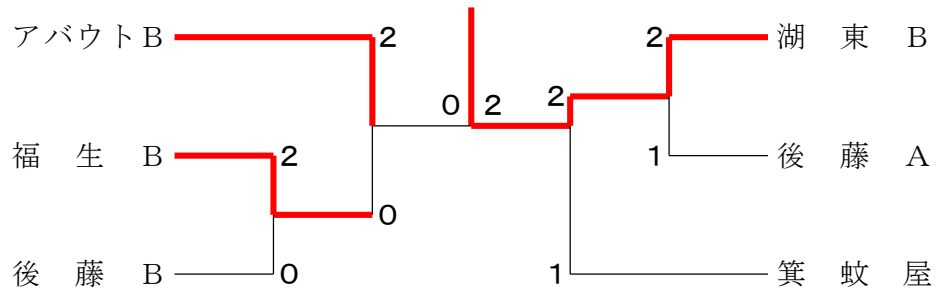

| 女子団体1部<br>Aブロック | 飛鳥塾 | 湯梨学 | 大栄 | 福生A | 勝敗 | 順位 |
|-----------------|-----|-----|----|-----|----|----|
| 飛鳥塾             |     | 6   | 4  | 2   |    |    |
| 湯梨学             | 6   |     | 1  | 3   |    |    |
| 大栄              | 4   | 1   |    | 5   |    |    |
| 福生A             | 2   | 3   | 5  |     |    |    |

| 女子団体1部<br>Bブロック | 鳥取東 | 東山A | HAWAII | 弓ヶ浜A | 勝敗 | 順位 |
|-----------------|-----|-----|--------|------|----|----|
| 鳥取東             |     | 6   | 4      | 2    |    |    |
| 東山A             | 6   |     | 1      | 3    |    |    |
| HAWAII          | 4   | 1   |        | 5    |    |    |
| 弓ヶ浜A            | 2   | 3   | 5      |      |    |    |

| 女子団体1部<br>Cブロック | 世紀BC | 箕蚊屋 | 湖東A | 勝敗 | 順位 |
|-----------------|------|-----|-----|----|----|
| 世紀BC            |      | 3   | 1   |    |    |
| 箕蚊屋             | 3    |     | 2   |    |    |
| 湖東A             | 1    | 2   |     |    |    |

女子団体1部 決勝トーナメント

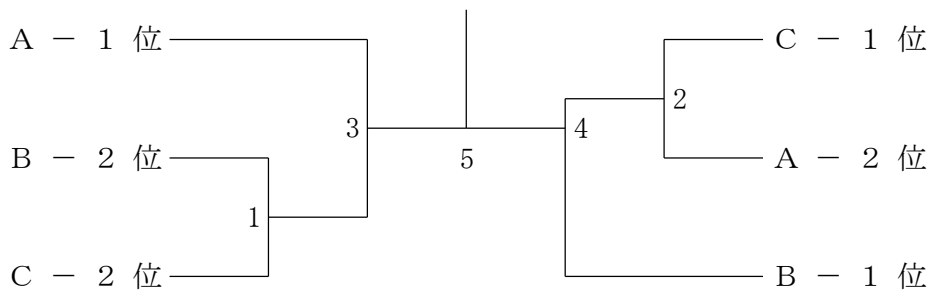

女子団体1部3位T

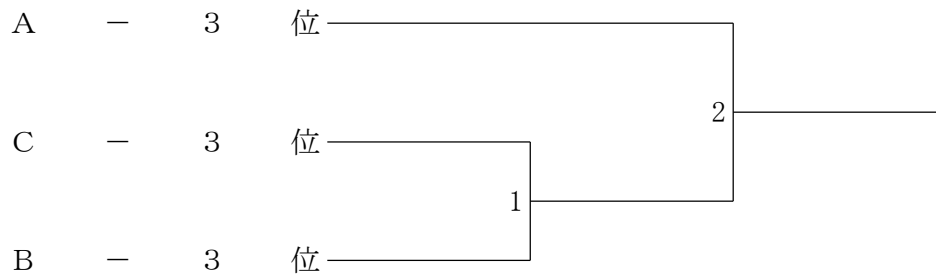

| 女子団体2部<br>Aブロック | 高 草 | 中ノ郷A | 湊 山 | 勝 敗 | 順位 |
|-----------------|-----|------|-----|-----|----|
| 高 草             |     | 3    | 1   |     |    |
| 中ノ郷 A           | 3   |      | 2   |     |    |
| 湊 山             | 1   | 2    |     |     |    |

| 女子団体2部<br>Bブロック | 湯梨浜A | 福米 B | 東伯 B | 勝 敗 | 順位 |
|-----------------|------|------|------|-----|----|
| 湯梨浜 A           |      | 3    | 1    |     |    |
| 福 米 B           | 3    |      | 2    |     |    |
| 東 伯 B           | 1    | 2    |      |     |    |

| 女子団体2部<br>Cブロック | 美 保 | 弓ヶ浜C | 後藤D | 勝 敗 | 順位 |
|-----------------|-----|------|-----|-----|----|
| 美 保             |     | 3    | 1   |     |    |
| 弓ヶ浜 C           | 3   |      | 2   |     |    |
| 後 藤 D           | 1   | 2    |     |     |    |

| 女子団体2部<br>Dブロック | 東山B | 加 茂 | 福生D | 勝 敗 | 順位 |
|-----------------|-----|-----|-----|-----|----|
| 東 山 B           |     | 3   | 1   |     |    |
| 加 茂             | 3   |     | 2   |     |    |
| 福 生 D           | 1   | 2   |     |     |    |

| 女子団体2部<br>Eブロック | 後藤A | 境三B | 湯梨浜B | 勝敗 | 順位 |
|-----------------|-----|-----|------|----|----|
| 後藤A             |     | 3   | 1    |    |    |
| 境三B             | 3   |     | 2    |    |    |
| 湯梨浜B            | 1   | 2   |      |    |    |

| 女子団体2部<br>Fブロック | 境三A | 福生E | 中ノ郷B | 勝敗 | 順位 |
|-----------------|-----|-----|------|----|----|
| 境三A             |     | 3   | 1    |    |    |
| 福生E             | 3   |     | 2    |    |    |
| 中ノ郷B            | 1   | 2   |      |    |    |

| 女子団体2部<br>Gブロック | 境一 | 福生C | 後藤B | 勝敗 | 順位 |
|-----------------|----|-----|-----|----|----|
| 境一              |    | 3   | 1   |    |    |
| 福生C             | 3  |     | 2   |    |    |
| 後藤B             | 1  | 2   |     |    |    |

| 女子団体2部<br>Hブロック | 後藤C | 福米A | 弓ヶ浜B | 勝敗 | 順位 |
|-----------------|-----|-----|------|----|----|
| 後藤C             |     | 3   | 1    |    |    |
| 福米A             | 3   |     | 2    |    |    |
| 弓ヶ浜B            | 1   | 2   |      |    |    |

| 女子団体2部<br>Iブロック | 湖東B | 福生B | 東伯A | 勝敗 | 順位 |
|-----------------|-----|-----|-----|----|----|
| 湖東B             |     | 3   | 1   |    |    |
| 福生B             | 3   |     | 2   |    |    |
| 東伯A             | 1   | 2   |     |    |    |

女子団体2部 決勝トーナメント

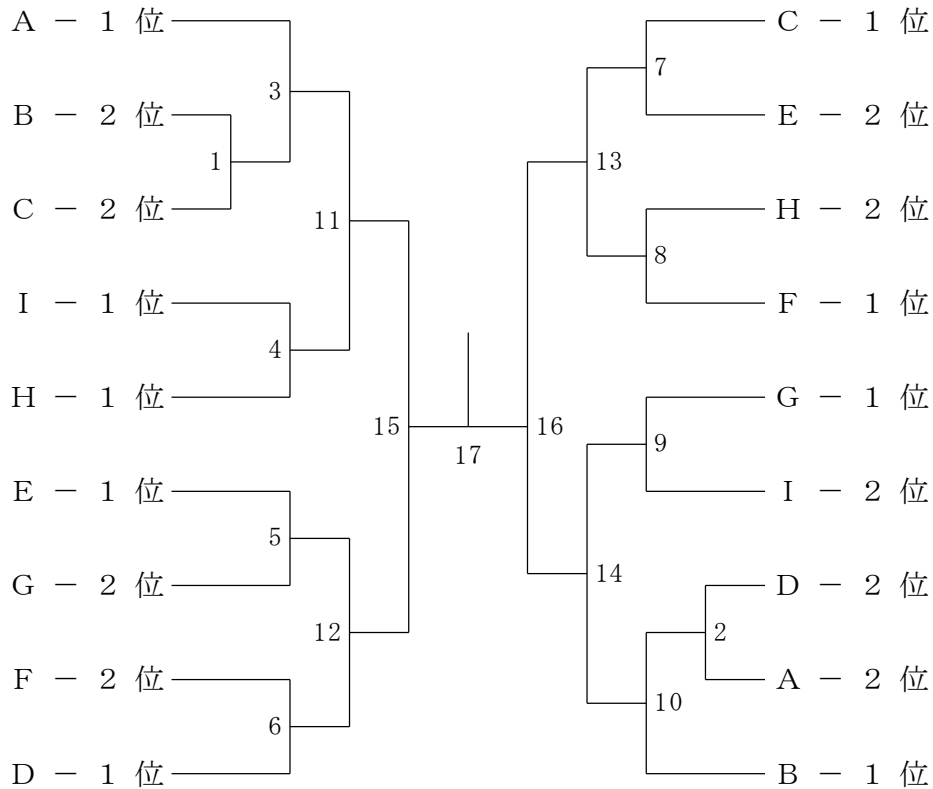

女子団体2部3位T

